

ESCALERAS DE PLATAFORMA / PLATFORM LADDERS / ÉCHELLES DE PLATE-FORME / ESCADAS COM PLATAFORMA



Escalera de plataforma móvil de 45°
Mobile platform ladder of 45°
Échelle mobile avec plate-forme 45°
Escada móvel com plataforma 45°

EN 131-7

150 kg

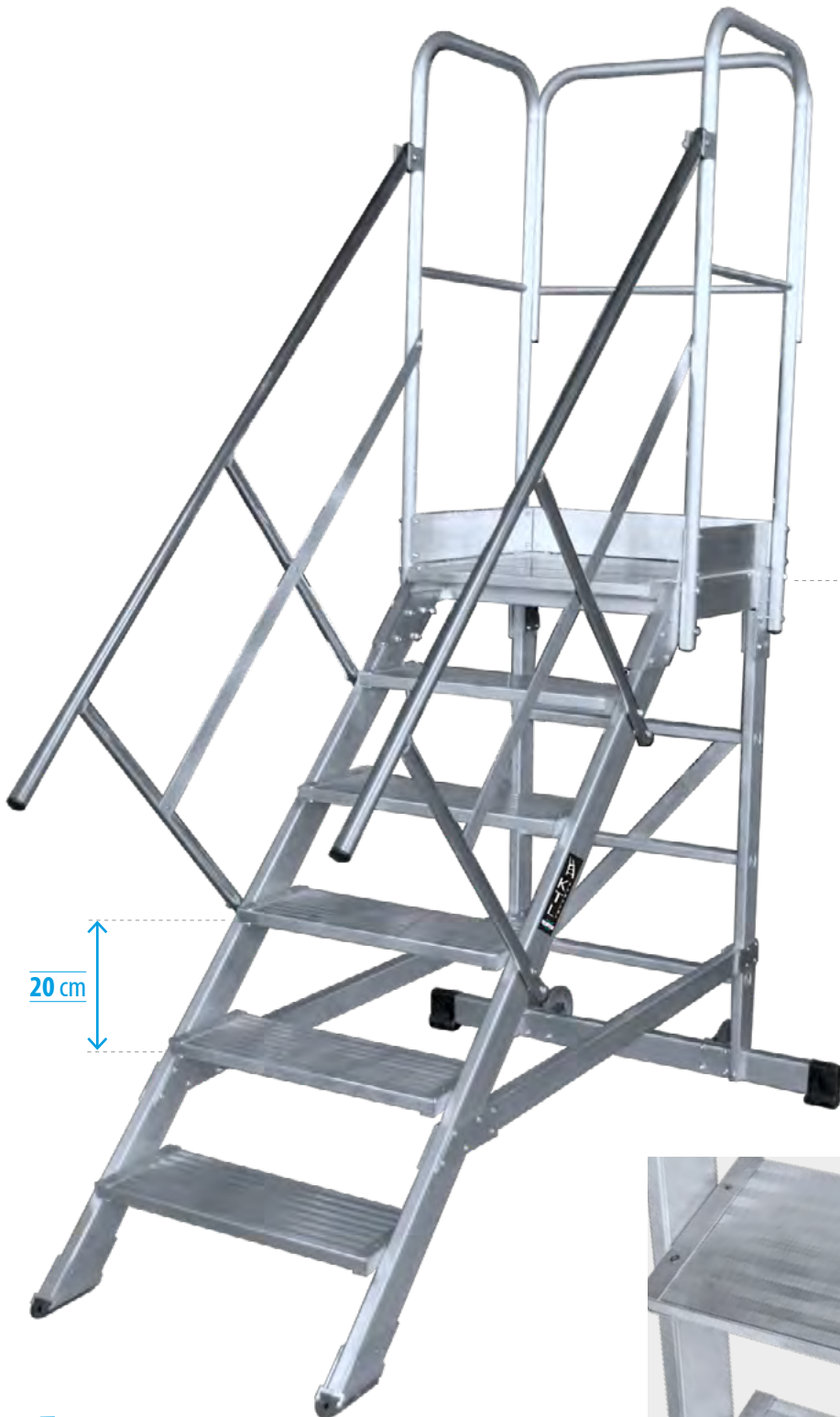

110 cm

20 cm



Zapatas de PVC antideslizantes
PVC anti-slip end cap
Patins antidérapants en PVC
Pés antiderrapantes em PVC



Pasamanos a partir de 1 m de altura de plataforma
Handrails from 1 m of platform height
Rampes à partir de 1 m de hauteur de la plateforme
Corrimãos a partir de 1 m da altura da plataforma

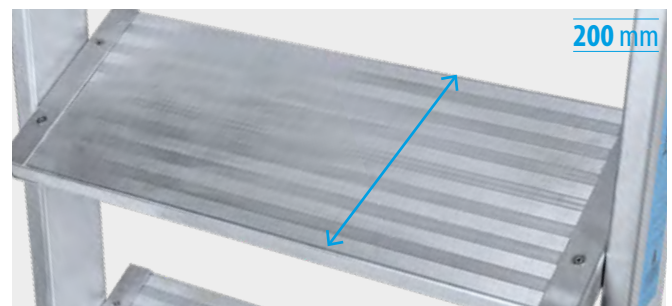

200 mm

Escalón de 200 mm con relieves antideslizantes
Step of 200 mm with anti-slip reliefs
Marche de 200 mm avec des reliefs antidérapants
Degrau de 200 mm com relevos antiderrapantes



45°

REF 26 545 106

ESCALERAS DE PLATAFORMA / PLATFORM LADDERS / ÉCHELLES DE PLATE-FORME / ESCADAS COM PLATAFORMA



Escalera de plataforma móvil de 45°
Mobile platform ladder of 45°
Échelle mobile avec plate-forme 45°
Escada móvel com plataforma 45°

EN 131-7

150 kg



REF	Escalones Steps Marches Degraus							kg
26 545 102	2	0,40	2,40	1,50	0,75	1,05	45°	17,0
26 545 103	3	0,60	2,60	1,70	0,75	1,26	45°	20,0
26 545 104	4	0,80	2,80	1,90	0,85	1,47	45°	23,0
26 545 105	5	1,00	3,00	2,10	0,85	1,68	45°	26,0
26 545 106	6	1,20	3,20	2,30	1,05	1,75	45°	29,0
26 545 107 *	7	1,40	3,40	2,50	1,20	1,95	45°	31,0
26 545 108 *	8	1,60	3,60	2,70	1,20	2,15	45°	33,0
26 545 109 *	9	1,80	3,80	2,90	1,20	2,35	45°	35,0
26 545 110 *	10	2,00	4,00	3,10	1,40	2,55	45°	38,0



ES Inclinación del tramo soporte de 87° o 90°, según modelo, que permite reducir el espacio ocupado y acercarse mucho a la zona de trabajo.

Plataforma con zócalo de aluminio de 60x60 cm, con posibilidad de personalizarse, que proporciona el espacio necesario para trabajar de forma segura y eficiente.

Incorpora ruedas para facilitar su desplazamiento y, el modelo de 10 escalones, incluye doble base con ruedas con freno.

Pasamanos a ambos lados a partir de 1 m de altura de plataforma.

Diseñada para soportar 150 kg según norma EN 131-7.

EN Inclinación of the support section of 87° or 90°, depending on the model, which reduces the space occupied and allows you to get very close to the work area.

60x60 cm aluminium plinth platform, which can be customised, provides the necessary space to work safely and efficiently.

It incorporates wheels for easy scrolling and the 10-step model includes a double base with wheels with brake.

Handrails on both sides from 1 m platform height.

Designed to support 150 kg according to EN 131-7 standard.

FR Inclinaison de la section d'appui de 87° ou 90°, selon le modèle, ce qui réduit l'espace occupé et permet de se rapprocher de la zone de travail.

La plate-forme en aluminium de 60x60 cm, qui peut être personnalisée, offre l'espace nécessaire pour travailler efficacement et en toute sécurité.

Il est équipé de roues pour faciliter le défilement et le modèle à 10 étapes comprend une double base avec roues avec frein.

Mains courantes des deux côtés à partir d'une hauteur de plate-forme de 1 m.

Conçu pour supporter 150 kg selon la norme EN 131-7.

PT Inclinação da secção de apoio de 87° ou 90°, consoante o modelo, o que reduz o espaço ocupado e permite aproximar-se muito da zona de trabalho.

A plataforma de rodapé de alumínio de 60x60 cm, que pode ser personalizada, proporciona o espaço necessário para trabalhar de forma segura e eficiente.

Inclui rodas para facilitar o deslocamento e o modelo de 10 passos inclui uma base dupla com rodas com freio.

Corrimãos de ambos os lados a partir de 1 m de altura da plataforma.

Concebida para suportar 150 kg de acordo com a norma EN 131-7.



Plataforma de trabajo con relieves antideslizantes
Work platform with anti-slip reliefs
Plate-forme de travail avec des reliefs antidérapants
Plataforma de trabalho com relevos antiderrapantes



Escuadras de aluminio
Aluminium squares
Equerres en aluminium
Quadrados de alumínio



Rueda de desplazamiento de Ø125 mm
Scroll wheel of Ø125 mm
Roue de déplacement de Ø125 mm
Roda de rolagem de Ø125 mm



Base estabilizadora con ruedas de Ø125 mm con freno
Stabiliser base with Ø125 mm wheels with brake
Base stabilisatrice avec roues de Ø125 mm avec frein
Base estabilizadora com rodas de Ø125 mm com freio

Productos suministrados parcialmente desmontados.
Products supplied partially disassembled.
Produits fournis partiellement démontés.
Produtos fornecidos parcialmente desmontados.

ESCALERAS DE PLATAFORMA / PLATFORM LADDERS / ÉCHELLES DE PLATE-FORME / ESCADAS COM PLATAFORMA



Escalera de plataforma móvil de 45°
Mobile platform ladder of 45°
Échelle mobile avec plate-forme 45°
Escada móvel com plataforma 45°

EN 131-7

150 kg



RECAMBIOS / SPARE PARTS / PIÈCES DE RECHANGE/ PEÇAS DE REPOSIÇÃO

REF	DESCRIPCIÓN RECAMBIO / SPARE PARTS / PIÈCES DE RECHANGE/ PEÇAS DE REPOSIÇÃO
1 29 040 012	Juego de tapas PE Ø25 mm / Set of PE plugs Ø25 mm / Jeu de bouchons PE Ø25 mm / Conjunto de tampas PE Ø25 mm
29 040 013	Juego de tapas PE Ø30 mm / Set of PE plugs Ø30 mm / Jeu de bouchons PE Ø30 mm / Conjunto de tampas PE Ø30 mm
2 29 040 015	Juego de conteras base SBS 73x25 mm / Set of SBS end caps 73x25 mm / Jeu de sabots pour barre stabilisatrice SBS 73x25 mm / Conjunto de pés SBS 73x25 mm
3 29 060 009	Rueda de desplazamiento de Ø125 mm / Scroll wheel of Ø125 mm / Roue de déplacement de Ø125 mm / Roda de rolagem de Ø125 mm
4 29 040 019	Juego de zapatas PVC antideslizante MAX 45° / Set of anti-slip PVC end caps MAX 45° / Jeu de sabots PVC antidérapant MAX 45° / Conjunto de pés PVC antiderrapantes MAX 45°
5 29 020 042	Conjunto completo base estabilizadora 750 mm / Complete set stabilizer bar 750 mm / Jeu complet barre stabilisatrice 750 mm / Conjunto completo barra estabilizadora 750 mm
29 020 043	Conjunto completo base estabilizadora 850 mm / Complete set stabilizer bar 850 mm / Jeu complet barre stabilisatrice 850 mm / Conjunto completo barra estabilizadora 850 mm
29 020 044	Conjunto completo base estabilizadora 1050 mm / Complete set stabilizer bar 1050 mm / Jeu complet barre stabilisatrice 1050 mm / Conjunto completo barra estabilizadora 1050 mm
6 29 020 045	Conjunto completo base 1200 mm con ruedas con freno / Complete set stabilizer bar 1200 mm with brake / Jeu complet barre stabilisatrice 1200 mm avec frein / Conjunto completo barra estabilizadora 1200 mm com freio
29 020 048	Conjunto completo base 1400 mm con ruedas con freno MAX 45° 10 escalones / Complete set stabilizer bar 1400 mm with brake MAX 45° 10 steps / Jeu complet barre stabilisatrice 1400 mm avec frein MAX 45° 10 marches / Conjunto completo barra estabilizadora 1400 mm com freio MAX 45° 10 degraus
7 29 030 032	Guardacuerpos lateral 60 cm / 60 cm side guardrails / Garde-corps latéral 60 cm / Guarda-corpos lateral 60 cm
8 29 030 033	Guardacuerpos frontal 60 cm / 60 cm front guardrails / Garde-corps latéral 60 cm / Guarda-corpos lateral 60 cm

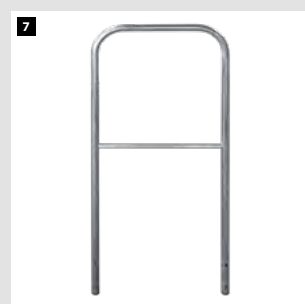
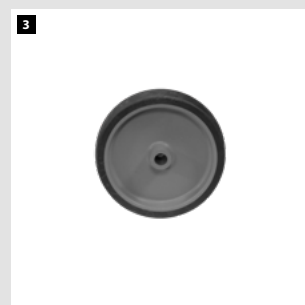
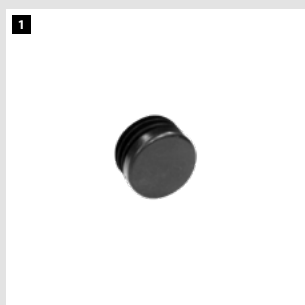

ESCALERAS DE PLATAFORMA / PLATFORM LADDERS / ÉCHELLES DE PLATE-FORME / ESCADAS COM PLATAFORMA



Escalera de plataforma móvil de 45°
Mobile platform ladder of 45°
Échelle mobile avec plate-forme 45°
Escada móvel com plataforma 45°

EN 131-7

150 kg



RECAMBIOS / SPARE PARTS / PIÈCES DE RECHANGE/ PEÇAS DE REPOSIÇÃO

REF	DESCRIPCIÓN RECAMBIO / SPARE PARTS / PIÈCES DE RECHANGE/ PEÇAS DE REPOSIÇÃO
9 29 030 044	Pasamanos para MAX 45° 6 escalones / Handrail for MAX 45° 6 steps / Rampe pour MAX 45° 6 marches / Rampa para MAX 45° 6 degraus
29 030 096	Pasamanos para MAX 45° 7 escalones / Handrail for MAX 45° 7 steps / Rampe pour MAX 45° 7 marches / Rampa para MAX 45° 7 degraus
29 030 045	Pasamanos para MAX 45° 8 escalones / Handrail for MAX 45° 8 steps / Rampe pour MAX 45° 8 marches / Rampa para MAX 45° 8 degraus
29 030 097	Pasamanos para MAX 45° 9 escalones / Handrail for MAX 45° 9 steps / Rampe pour MAX 45° 9 marches / Rampa para MAX 45° 9 degraus
29 030 046	Pasamanos para MAX 45° 10 escalones / Handrail for MAX 45° 10 steps / Rampe pour MAX 45° 10 marches / Rampa para MAX 45° 10 degraus

ACCESORIOS / SPARE PARTS / PIÈCES DE RECHANGE/ PEÇAS DE REPOSIÇÃO

REF	DESCRIPCIÓN RECAMBIO / SPARE PARTS / PIÈCES DE RECHANGE/ PEÇAS DE REPOSIÇÃO
A 29 000 042	Conjunto completo base 750 mm con ruedas con freno / Complete set stabilizer bar 750 mm with frein wheels / Jeu complet barre 750 mm avec roues avec frein / Conjunto completo barra estabilizadora 750 mm con rodas freio
29 000 043	Conjunto completo base 850 mm con ruedas con freno / Complete set stabilizer bar 850 mm with frein wheels / Jeu complet barre 850 mm avec roues avec frein / Conjunto completo barra estabilizadora 850 mm con rodas freio
29 000 044	Conjunto completo base 1050 mm con ruedas con freno / Complete set stabilizer bar 1050 mm with frein wheels / Jeu complet barre 1050 mm avec roues avec frein / Conjunto completo barra estabilizadora 1050 mm con rodas freio
B 29 000 035	Asideros de PP / PP handles / Anses de PP / Apoios de PP
C 29 000 030	Pasamanos para MAX 45° 3 escalones / Handrail for MAX 45° 3 steps / Rampe pour MAX 45° 3 marches / Rampa para MAX 45° 3 degraus
29 000 031	Pasamanos para MAX 45° 4 escalones / Handrail for MAX 45° 4 steps / Rampe pour MAX 45° 4 marches / Rampa para MAX 45° 4 degraus
29 000 032	Pasamanos para MAX 45° 5 escalones / Handrail for MAX 45° 5 steps / Rampe pour MAX 45° 5 marches / Rampa para MAX 45° 5 degraus
D 29 000 051	Puerta de seguridad basculante / Up-and-over security door / Porte de sécurité basculante / Porta de segurança basculante
E 29 000 028	Escalón de 230 mm de huella / Step with 230 mm footprint / Marche de 230 mm d'empreinte / Degrau de 230 mm de pegada
F 29 000 039	Escalón de 230 mm de huella con abrasivo antideslizante / Step with 230 mm footprint with abrasive anti-slipping / Marche de 230 mm d'empreinte avec abrasif antidérapant / Degrau de 230 mm de pegada com abrasivo antiderrapante

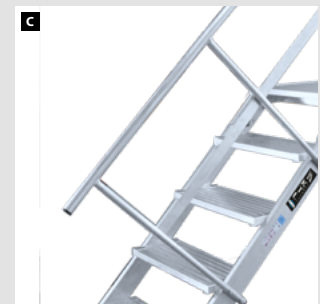
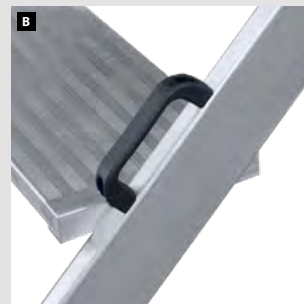
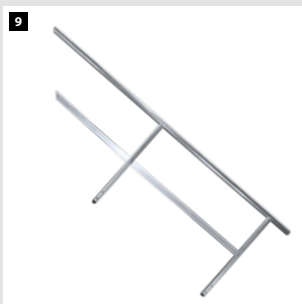

EN ISO 14122